

SMART DESIGNS

COINLAUNDRY CATALOG

Shift your perspective. Go beyond boundaries. Imagine new possibilities.
From there, new business opportunities are born. Possibilities continue to expand.
Yamamoto Manufacturing is looking toward the future of the coin laundry business,
proposing next-generation equipment that leads the industry — featuring innovative materials
such as “Feluche,” which combines design appeal with outstanding durability.



https://www.onomichi-yamamoto.co.jp/products/coin_laundry/



SMART DESIGNS

コインランドリーを、もっとスタイリッシュで夢のある空間に。

視点を変える。枠を越える。自由に発想する。
そこから新しいビジネスの種が生まれる。可能性が広がっていく。
山本製作所は、つねにコインランドリービジネスの未来を見つめ、
デザイン性と耐久性を両立させた新素材フェルルーチェを採用するなど
一歩先駆けるコインランドリー機器を提案します。

デザインも、機能も、発想も、オーナーファースト。
高品質、高付加価値の製品とサービスで業界を牽引。



洗濯乾燥機・乾燥機へ
プラズマクラスターを標準装備

コインランドリーご利用者様へ
より快適な環境をご提供します。

プラズマクラスターイオン発生ユニット搭載による
除菌効果・静電気低減効果

Point 1

衣服を乾燥しながら
プラズマクラスターで
除菌します。

Point 2

静電気低減効果で、
洗濯物を取り出す際の
「パチッ」を抑えます。

オーナー様とユーザーをネットワークで結ぶ
先進のシステムを提案。

スマートランドリー P.07

業界初の専用アプリ。
最先端のサービスで、新しい顧客価値を。

アプリ連携で来店促進・運営効率化などを実現。
コインランドリーの可能性を広げるクラウドサービスです。



スマートランドリーオプション



ダイナミックプライシング

AIが最適価格を自動調整。混雑状況や時間帯に
応じて料金を最適化し、売上機会を最大化します。



スマランプリカ

初期コストを抑えたモバイルアプリ。
スマートフォンで購入・管理でき、現金レス運営とリ
ビート促進を実現します。

Washer & Dryer 洗濯乾燥機

多彩なオプションメニューで売上を伸ばす

タブレット・CAT仕様 P.05

洗濯に「選ぶ楽しさ」をプラス、
収益設計型ランドリー。

「お湯洗い」「ダニ対策」「柔軟剤」など多彩なオプションメ
ニュー追加。顧客満足と客単価アップを同時に実現します。

※CATは特別仕様のため、設置できないエリアがあります。
各地区販売店または担当者にご相談ください。



マーケットを確実に捉える店舗経営を実現

タブレット P.15

操作性と自由度をさらに向上
タッチパネル仕様

大型液晶タッチパネルを搭
載し、コース設定や料金変
更もPCから簡単操作。直感
的な画面操作で使いやすく、
マーケットに対応した柔軟
な店舗運営を実現します。



スタンダード

シンプル操作で、ストレスフリー
快適で確かな使い心地。

ユーザーにわかりやすい液晶
画面を搭載。大きなコース選択
ボタンでストレスフリーの操作性
です。



毎日の稼働を支える新設計

Dryer 乾燥機 P.17

乾燥機能、運転安定性が
ひときわアップ。

デュアルインバータ駆動と軸方向エアフロー
により、乾燥性能と運転安定性が大幅に向上。
自動風量制御でエラー発生を抑え、日々の運営
を安心して続けられる店舗環境を実現します。



デュアルインバータ
ドライブ

ドラム・排気ファンを高
精度制御。省エネ&メ
ンテナンス負担を軽減。



自動風量
コントロール

フィルター目詰まり時
も風量を自動補正し、
乾燥能力を安定維持。



軸方向
エアフロー

ドラム背面から温風
を供給し、ムラなくス
ピーディに乾燥。

タブレット [CAT仕様]

「スマートランドリー」をさらにスマートにするYAMAMOTOだけのハイスペック

山本製作所の「CAT仕様」は、通常コースに高付加価値なオプションをプラスする新提案。顧客満足度の向上と、客単価アップをダイレクトに実現します。ユーザーには「仕上がりを選ぶ喜び」を。オーナー様には「高収益の運営モデル」を。CATが、コインランドリーの未来を加速させます。

YAMAMOTOオリジナル オプションメニュー

オプションを追加することで顧客単価がアップ。お客様の多様なニーズに応えるとともに、店舗の収益性を無理なく高めてくれます。



洗濯乾燥コース 1,000円



お湯洗い 100円 + ダニ退治 100円 + 柔軟剤 100円 = 合計 1,300円

客単価を上げるyamamotoならではの多彩なオプションメニュー

オプションメニュー例

お湯洗い、ダニ退治、デオドラントの追加メニューでお客様のニーズに合った洗濯メニューをカスタマイズできます。

Option. 1 **お湯洗い追加メニュー**
お水では溶けにくい皮脂の汚れや、皮脂の酸化による繊維の黄ばみなどに効果的な「お湯洗いコース」があります。



Option. 4 **選べる洗剤コース**
オーナー様のお好みの洗剤を設定することができます。



Option. 2 **ダニ撃退追加メニュー**
アレルギー性喘息や鼻炎、アトピー性皮膚炎等の原因となるダニを熱風により死滅させる「ダニ退治コース」があります。



Option. 5 **つけ置き洗いコース**
頑固な汚れや臭いにおすすめの「つけ置き洗いコース」。通常の洗濯にプラスするだけで、すっきりきれいになります。汚れ落ちがアップするだけでなく、型崩れや生地への傷み防止の効果もあります。



Option. 3 **選べる柔軟剤コース**
人気の柔軟剤からご自身のお好みの香りを選択することができます。柔軟剤なしも選択が可能です。



Menu Settings パソコンでらくらくメニュー設定

難しそうなパネル設定もPC画面から、誰でも手軽に設定が可能。季節に合わせて、またトレンドに合わせて、いろいろなメニューを手軽に設定できます。



お客様の声

CATと一緒に、オーナー様の嬉しい声が増えています。

Owner's Voice
販売代理店 A社様

月間売上230万円を達成。
山本製作所様のデザイン、機能ともに独自の強みを実感しています。

山本製作所のコイン機を直営店に導入した当初から、使いやすい操作パネルのデザイン性と、他社にはない独自アプリに期待していましたが、その期待以上に初年度から順調な売上を記録し、月間80~130万円ほどで安定したスタートを切ることができました。その後、タッチパネル (CAT仕様)へ切り替えたことで、ダニ対策や柔軟剤などのオプションメニューが好評となり、月間10万円以上の売上アップをすぐに達成。顧客単価向上にも大きく貢献しています。

スマートランドリーについては、導入当初はご利用者様に受け入れていただけないか不安もありましたが、店内での案内を徹底することでスムーズに浸透しました。サービス情報や割引チケットを直接配信できるため広告費削減にもつながり、スマートメダルはリピーター獲得に大きく貢献しています。乾燥終了後3分以内に取りに来られるお客様も多く、店舗運営面でも効果を実感しています。山本製作所様のコイン機は、オーナー様とご利用者様の双方のメリットをよく考えられていると感じています。この店舗での成功を通じて、私たちも自信を持ってオーナー様やお客様におすすめしています。

Owner's Voice
販売代理店 B社様

約2人に1人がオプションをご利用。
柔軟剤の工夫で、客単価アップと満足度向上を実感。

「最初からCAT仕様は必ず入れよう決めていました」。多店舗との差別化と収益アップ、そしてお客様満足度の向上を同時に実現したいと考えての導入でしたが、「結果的にその判断は正しかった」と実感しています。特にオプションメニューは想像以上の反応で、実際には約2人に1人のお客様にご利用いただいております。想定を大きく上回る成果につながっています。中でも柔軟剤オプションは非常に評判が良く、香りの種類を工夫したことで「仕上がりが楽しみのようになった」という声も増えました。プレミアムタイプも単価は少し高めですが、それでも選ばれており、品質価値がしっかり伝わっていると感じています。スマートランドリーの機能についても、導入前は使ってもらえないか不安もありましたが、実際には想像以上に好評でした。ドアブラインドアロック、アプリでの稼働状況・残り時間の確認、キャッシュレス決済やデジタル領収書など、「一度使うと便利さが手放せない」という声も多く、リピーターづくりに大きく貢献しています。CAT仕様とスマートランドリーは、オーナー様としても運営面・収益面の両方で手応えを感じられる仕組みで、今後の店舗展開にも大きな可能性を感じています。

※特別仕様のため出店できないエリアもございます。各地区代理店または、担当者へご相談ください。※すべての店舗で同様の効果が得られるわけではありません。



店舗経営を強力にサポート

スマートランドリーは、日々の運営をよりスマートに、そして安定的に。
データと操作を一元管理し、店舗の魅力と収益力を高めます。

売上アップ

キャンペーンなどの 情報をアプリで配信

お得な限定セールなどを簡単にアプリで配信することができ、
チラシなどの広告費をかけずにセールを展開することができます。

Owner's Voice



お客様のアンケート実施の際に、ご記入いただいた方に割引チケットをプレゼントしたところ予想以上にアンケートが集まりました。アプリならではのサービスをうまく活用できたと思います。

お得な特典でリピーターを獲得、 スマートメダル

アプリ内で貯めるスマートメダル獲得枚数に応じてステータスが
アップ、様々な特典でお客様を囲い込むことができます。

Owner's Voice



スマートメダルがリピーター獲得に貢献していますし、乾燥終了後、3分以内に取りに来て頂いているお客様が多いので店舗運営にプラス
になっています。

**洗濯物放置も
スマートメダルが解消** 洗濯終了後に3分間表示のパスコードを入力
すればボーナスポイントを獲得できます。

洗濯物の終了後の放置を抑制 稼働率向上へ

お客様へ洗濯や乾燥の終了通知を自動送信。また、終了後に
パスコードを入力することで、スマートメダルをボーナス獲得
できるため、放置解消へつながります。お客様はゲーム感覚で
メダル獲得を楽しみながら洗濯物を早期ピックアップし、洗濯
物放置解消へと繋がります。



アプリ多言語対応 英・中・韓国語に対応が可能

海外のお客様もご利用できるアプリを目指し、日本語版、英語版に加え中国語版、韓国
語版にも対応、インバウンド向けの利用者による売上にも貢献できます。

会員別価格設定で 福利厚生にも活用可能

グループごとの価格設定ができます。そのため、企業様の福利厚生サービス
として社員向けに特別価格を提供するなど、幅広い活用が可能です。

Smartメダルとは

Smart Laundry洗濯機の利用で獲得できるアプリ
内の仮想メダルです。年間の獲得数に応じてステ
ータスが決められ、特典やサービスをご利用いただけます。

White	Bronze	Platinum	Diamond
一般会員	ブロンズ ステータス	プラチナ ステータス	ダイヤモンド ステータス
スマート メダル	50枚	500枚	1,000枚

ステータスアップのメダル枚数は、任意に設定いただけます。

ステータスアップに合わせて
サービスチケットの
配布も可能です。



管理業務の効率化

店舗の売上管理を効率化

スマートランドリー機器はシステムで一元管理する
ため、オーナー様は管理画面の操作のみで、毎月
の売上管理や店舗情報管理が可能になります。



遠隔操作でトラブル対応

遠隔操作対応可能なコースセンターシステムで
トラブルの即時対応を可能にします。



お客様に選ばれるサービス

洗濯が「便利で安心」になることで、また訪れたいくなる。
スマートランドリーは、利用者満足度を高め、店舗のファンを増やします。

01 店舗の空き状況が 確認できる

近隣のスマートランドリー
洗濯乾燥機、洗濯機、
乾燥機の空き状況が
分かります。



02 予約機能により 待ち時間ゼロでご利用可能

お客様のご利用したいタイ
ミングに合わせて洗濯機を
予約する事ができます。



03 キャッシュレス 決済機能

現金でのお支払い以外
に、クレジット決済、携帯
キャリア決済、PayPay、
メルペイ、イオンペイな
どキャッシュレス決済に
対応。



04 領収書 発行機能

法人のお客様も安心
領収書はアプリ内で発
行されるデジタル領収
書なので、紛失すること
もなくアプリ内でいつ
も確認ができます。



05 ドアロック機能

大切な洗濯物を保護
アプリ操作で利用中
の洗濯乾燥機の乾燥
中にドアロックをかけ
られます。



06 窓ブラインド機能

安心のプライベート保護
洗濯乾燥機、乾燥機の窓
を透明から曇りガラス状
にアプリ操作で切り
替えることが
可能です。





オプション機能

Dynamic Pricing ダイナミックプライシング

30秒でわかる
ダイナミック
プライシング



YAMAMOTO
COINLAUNDRY

AIによる「最適な価格設定」で平均稼働率を最大化させる店舗運営の強い味方。

ダイナミックプライシング

ダイナミックプライシングとは

需要と供給のバランスに合わせて価格を設定することです。ホテルや航空チケットの購入にも取り入れられています。最大のメリットは企業の収益性の安定化・最大化と、ご利用者様の購入の選択肢が増えることです。この新しい価格方式をスマートランドリーへも導入。需要に合わせた価格をご提供することで、お客様の利便性も高まり、店舗の稼働率アップと売上アップが期待できる新しいサービスになります。

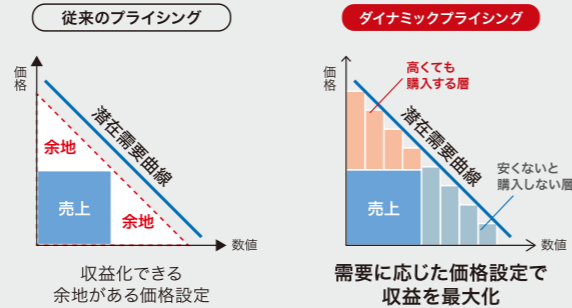

ダイナミックプライシングの基本機能

過去の天気と需要の関連データや、1週間分の天気予報などを参考にAIが5段階で需要予測を評価。店舗の稼働状況を考慮した時間帯料金テーブルに合わせて料金を作成します。

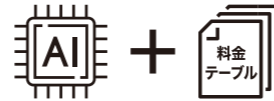

最新の天気予報と連動

天気予報は常に新しいデータが反映されます

AIによる需要予測を数値で表示

数値は天気だけでなく過去の情報を学ばせたオリジナルの分析です

ボタンひとつで有効化

有効にしたい価格内容は別の画面で確認しながら設定できます

実際の稼働率・売上はさかのぼって確認可能

日付	10/30(月)	10/31(火)	11/01(水)	11/02(木)	11/03(金)	11/04(土)	11/05(日)
天気							
需要レベル	3	3	3	2	3	3	4
料金セット	需要レベル3料金	需要レベル3料金	需要レベル3料金	需要レベル1料金	需要レベル3料金	需要レベル3料金	需要レベル5料金
稼働率	6.1%	7.6%	4.9%	-	-	-	-

Price display

料金は店舗の画面やスマートランドリーのアプリから確認できます。



店舗画面



スマートフォンアプリ画面

ダイナミックプライシングはスタンダードタイプの機械でも導入が可能です。

スマートランドリーのダイナミックプライシング

Point 1 ビッグデータ、AI、IoTを活用

ダイナミックプライシングの運用には、需要と供給のバランスを見極め安定的に利益を生み出す価格設定が不可欠です。スマートランドリーでは「過去数十年分の気象データ」と「店舗ごとのランドリー利用実績データ」を掛け合わせた独自のアルゴリズムを開発しました。

気象予報士の資格を持つデータアナリストとの協業

気象情報の分析は気象庁のご協力のもと「気象ビジネス推進コンソーシアム」から気象予報士をご紹介頂き、共にコインランドリービッグデータと気象データとの照合と分析を実施



さまざまな角度で分析を実施



Point 2 スマートランドリーへの実装

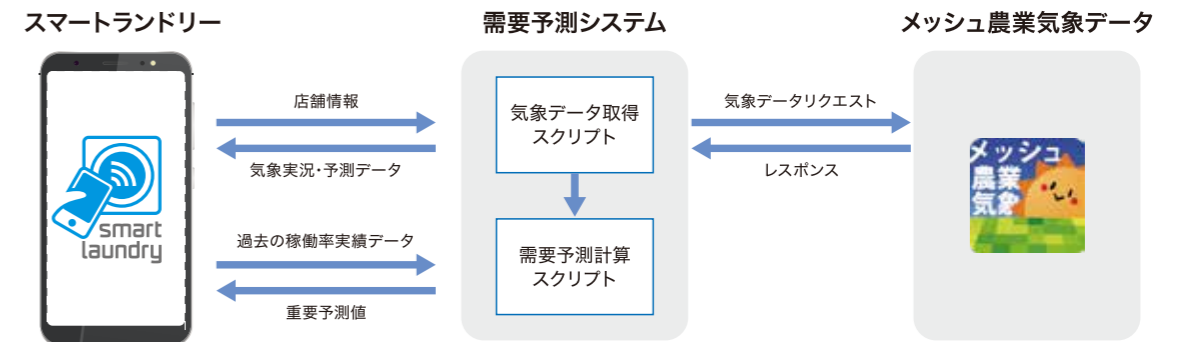

ダイナミックプライシングの実装検証

顧客に「時間」と「価格」の選択肢を提供することで稼働率を時間帯別に平均化

2023年(5-8) 1日の稼働率平均は **12.5%**

2022年(5-8) 1日の稼働率平均は **10.6%**

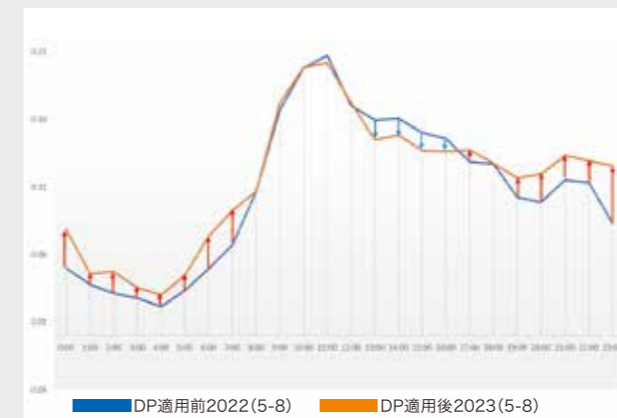

実装検証のまとめ

ダイナミックプライシング=お客様の選択肢を増やす

お客様にとって需要と変動する価格を知ることは、店舗の稼働予想を知ることにもつながります。安く利用したいひとをオフピークに誘導する。自分の時間を優先したいときは、高い値段の時間のご利用になりますがピーク分散の効果もあり、洗濯機が空きやすいメリットも生まれます。

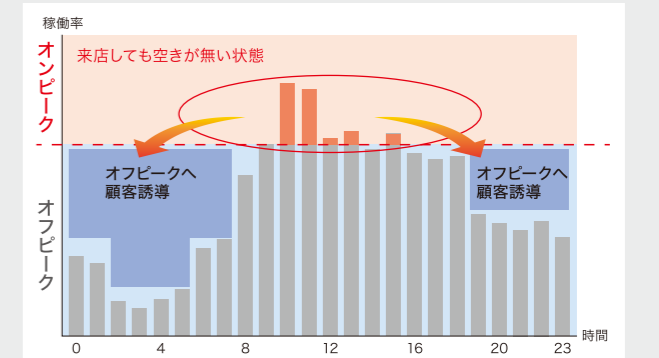

スマートランドリー×プリペイドカードの新サービス スマランプリカ

従来のプリペイドカードのメリットをそのままに、より進化したプリペイドカードシステムです。従来の店舗型プリペイドカードの課題でもあった導入コストを大幅に削減するなど、新しい時代の店舗運営をサポートするサービスです。



チャージも支払いも
スマホで簡単!



スマランプリカとは

スマートフォンで購入できアプリ内で管理できる**モバイルプリカ**

購入方法

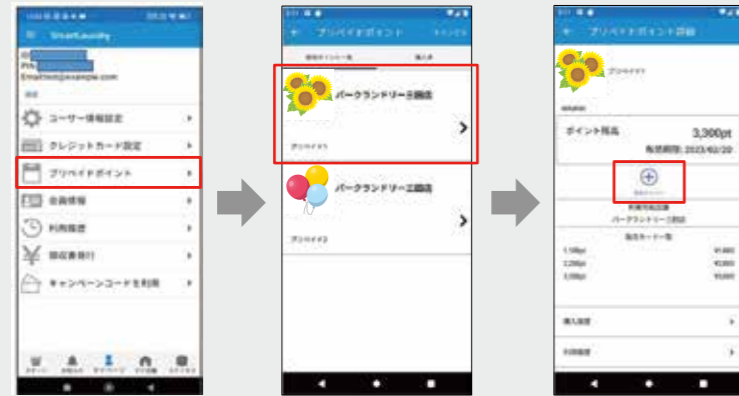

マイページより、プリペイド
ポイントを選択

購入したいプリペイドを選択

残高チャージを選択

プリペイドカードのメリット

Merit 1

顧客の囲い込み

カードを先払いで購入するため、顧客の囲い込みにつながります。

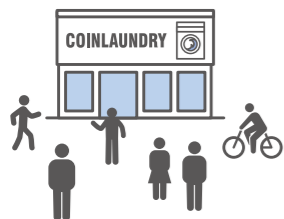

Merit 2

利用促進による 売上アップ

プリペイドカードには利用期限が設定されていますので、お客様の利用促進へもつながります。



Merit 3

キャッシュフロー改善

先にお金が入ってくる仕組み(プリペイド)のため、未来売上の確保につながります。

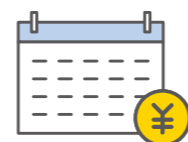

「スマランプリカ」の4つの特長

1



カードが不要なので「導入」+「運用」 コストを大幅削減

スマランプリカは、アプリ内のクレジット決済でカードを購入・管理します。そのためカード発券機やカード代が不要になり、導入コストとランニングコストを大幅に削減します。また、カード補充といった作業や、カード発売機の設置スペースが無くなるなど、効率的な店舗運用も可能になります。

2



売上管理が簡単にできるため、 業務効率化を実現

プリペイドカードは一般的にポイントが付与されるため、売上管理はオーナー様の業務負担となっていました。スマランプリカはお客様の購入+利用履歴を管理画面からリアルタイムで把握できるため、売上管理業務を大幅に改善することができます。

3



磁気カード特有のトラブル対応 からの解放

一般的に多く使われる磁気カードは、読み取りエラー、カードの変形、外部磁気の影響によるデータ消失といったトラブルが生じる場合もあります。スマランプリカは磁気カードを使わないため、このようなトラブルから解放されます。また、お客様もカード紛失のリスクも無くなるため、より安心してサービスを利用することができます。

4

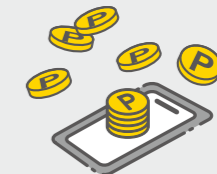

プリペイドポイントの設定が簡単に できるので独自の販促が可能に

プリペイドカードは購入金額より利用金額を多くするプリペイドポイントが付与できます。従来のプリペイドカードの設定はカード作成時のみでしたが、スマランプリカは管理画面で設定することができます。そのため、期間限定のポイントアップキャンペーンなどの集客企画などを実現することが可能になります。5種類までの価格設定が可能です。ポイントも価格に合わせて自由に設定できるため、高額カードの購入促進にもつながります。



TABLET タブレット

6 設定可能
コース

ご利用様の利便性を追求した
大型タッチパネル

- 操作しやすい大型タッチパネル
- 多言語対応
- 待機時に広告やPOPを表示
- リントのつまりを解消したダクト構造
- 大きな文字表示で店内監視カメラからも視認性の高い画面

NEW



NEW

新素材
フェルチェブラック
指紋が目立ちにくいマット素材を採用。デザイン性と耐久性を兼ね備えた、新しい選択肢です。



FeLuce

Stainless

White

タブレット 最上級モデル CAT仕様

オプションメニューで顧客満足度と売上アップ
YAMAMOTO独自の特別仕様

- お湯洗い・ダニ退治など追加メニューを搭載
- 顧客単価アップで収益向上
- 他店舗との差別化を実現

NEW

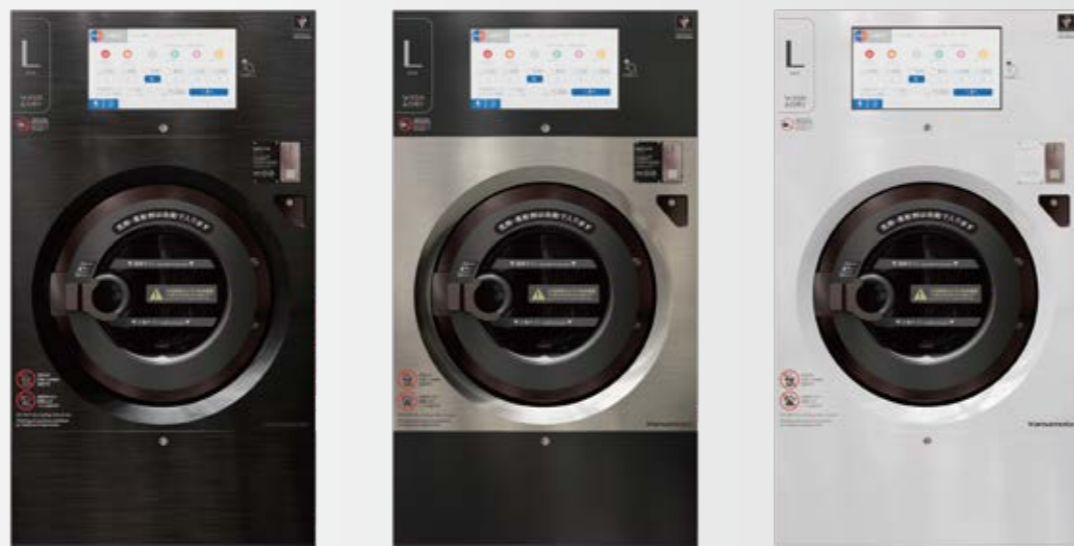

FeLuce

Stainless

White

※CATは特別仕様のため、出店できないエリアがございます。各地区販売店、もしくは担当者にご相談ください。

STANDARD スタンダード

4 設定可能
コース

機能性を重視したスタンダードタイプ

- ユーザーに分かりやすい液晶画面を搭載
- 大きな文字とイラストの画面で監視カメラからの視認性を確保
- コストパフォーマンス重視モデル

NEW

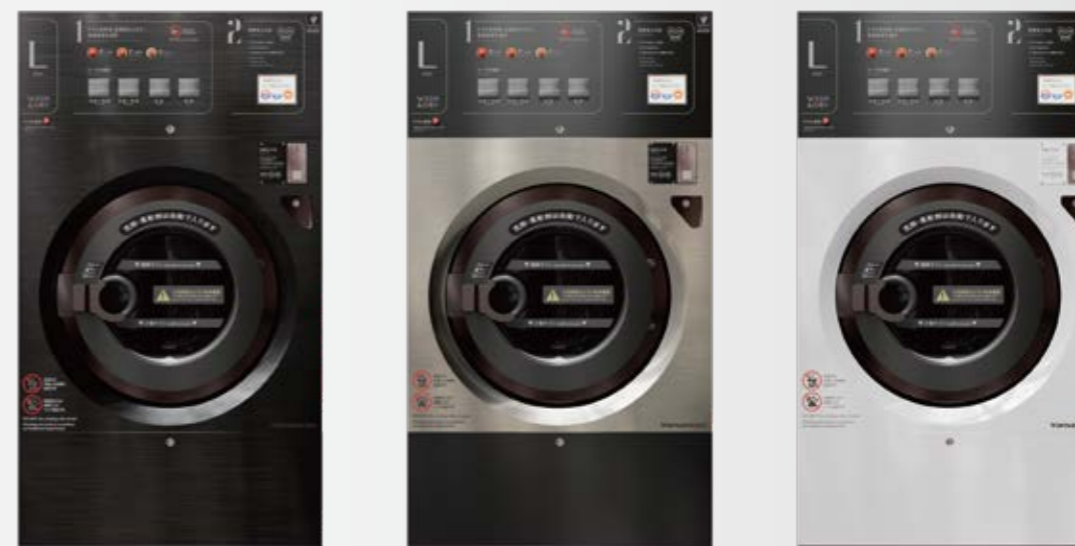

FeLuce

Stainless

White

コース設定や集金業務を簡単に

プログラマブル表示器により、各種コースの詳細設定から集金業務を1台ずつ簡単に行うことができます。また機械の稼働状況も確認できるなど、オーナー様へのうれしい機能を実現しました。

■設定修正画面



点滅している工程を設定

洗濯乾燥機

水洗機

■設定修正画面

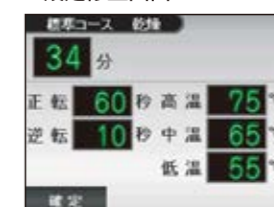

時間、乾燥温度は任意に設定可能

■集金画面



前回の集金後から実際にコインボックスに入っている集金額を表示

回転制御でムラなく速乾

ムラなくスピーディーに乾燥する、最適なドラム制御

ドラムは右回転を基本に、途中で左回転を加えることで衣類の片寄りを防止。衣類がドラム内をバランスよく動くため、右上から送られる熱風が全体にしっかり届き、ムラなくスピーディーに乾燥できます。

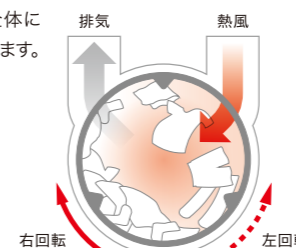

ゴミが詰まりにくい排水弁

スムーズな排水構造と広い開口部で、清掃も簡単

直径70mm配管の排水弁が全開放となり、スムーズな排水を実現。ゴミが詰まりにくくなりました。万一詰まった場合でも、90mm×90mmの開口部から清掃・点検が容易に行えます。

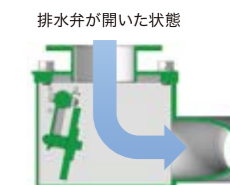
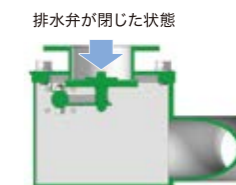

※排水は下水道法に準じてください。



指先で簡単操作の フルスクリーンタッチパネル採用



ご利用者の利便性を追求した使いやすい操作感で、洗濯乾燥機4機種に対応のフルスクリーンタッチパネル。多言語にも対応したユーザビリティを実現しました。

最大6コース設定可能



4コースまでのスタンダードタイプに対し、タッチパネルは**最大6コース**までの設定が可能。コース設定の幅が広がり、メニュー説明も自由に入れられるため訴求力もアップ、オプションメニュー同様に売上アップに貢献します。

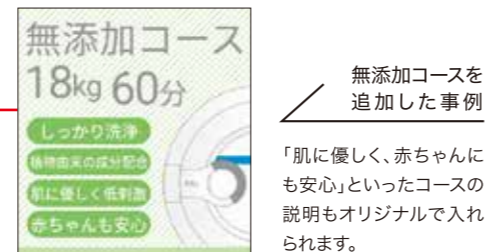

無添加コースを追加した事例

「肌に優しく、赤ちゃんにも安心」といったコースの説明もオリジナルで入れられます。

多言語に対応した操作パネル

日本語、英語を始め、中国語圏（簡体・繁体）、韓国語に対応した表示が可能。

対応言語は最大5カ国語、インバウンドのお客様へも安心して使っていただけます。

対応言語

- 日本語
- 英語
- 韓国語
- 中国語 [簡体] (中国・シンガポール・マレーシア)
- 中国語 [繁体] (台湾・香港・マカオ)



待機画面表示

待機中の適量表や注意書きを大型画面で表示できます。

適量表



注意事項

広告バナー表示

スマートランドリーのタッチパネル広告は、新しいお客様を呼び込み、既存のお客様の満足度を高めるための効果的なツールです。利用方法やお得な情報、近隣のお店の広告などを表示できます。

広告イメージ



【広告例】

- 初回利用促進
新規のお客様を呼び込むための割引情報などを表示。
- アプリ利用促進
アプリのメリット（ポイント、特典など）をアピール。
- サービス案内
キャッシュレス決済や洗濯のコツなど、快適な利用をサポートする情報を提供。
- ターゲット向けキャンペーン
学生など、特定の属性に向けた期間限定のキャンペーン。
- 地域企業広告
近隣のお店や企業の広告を掲載し、地域の活性化に貢献。

ご利用画面

項目をタッチするとスライド式に画面が切り替わります。

コース選択表示①



コース選択表示②



乾燥温度選択表示



お支払い方法選択表示





従来構造を一新した新構造乾燥機
デザイン性ととも
乾燥能力・メンテナンス性が向上

NEW

新素材 フェルーチェブラック

指紋が目立ちにくいマット素材を採用。
デザイン性と耐久性を兼ね備えた、新しい選択肢です。

NEW



FeLuce



Stainless



White

NEW



FeLuce



Stainless



White

デュアルインバータドライブ

小型モータでも高出力を実現する省エネ設計

ドラム回転、排気ファンのモータを細かく制御し、最適な乾燥環境を実現しました。Vベルトが無くなり、ベルト交換・調整といったメンテナンス作業が不要になりました。

エラーを抑制自動風量コントロール

乾燥中にフィルターの目詰まりなどで排気の流れが悪くなると、乾燥能力は低下しやすくなります。本機は状況に合わせてファンの回転数を自動調整し、乾燥能力を安定して維持する仕組みを備えています。

新モデル

ドラム、排気ファンのモータをインバータ制御で回転を調整

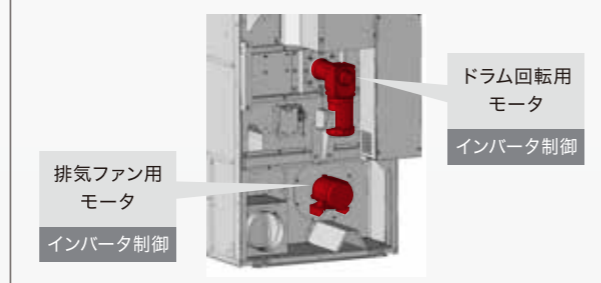

軸方向エアフロー

効率的な熱循環システムで乾燥性能が進化

ドラム背面からの熱風の供給により、乾燥性能が向上。やさしくスピーディに衣類を乾かします。ドラムの穴径もおおきくなり、温風の流れを促進。絞り加工で耐久性も向上。

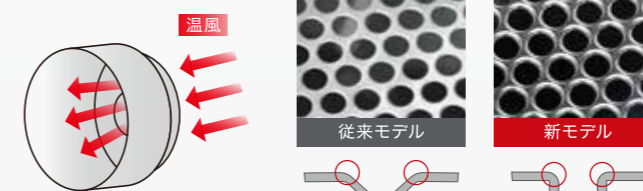

簡単メンテナンス

清掃時期の通知機能と視認性の高いフィルター

フィルター本体を黒色に変更したことで、ゴミの確認がしやすくなり、清掃がスムーズに行えます。またフィルターも正面下部から簡単に取り出せます。



液晶パネルの採用

操作性と情報表示が大きく進化しました

フル液晶タッチパネルへ刷新しました。運転状況・料金・設定内容をひと目で把握でき、オーナー様の運営管理と、お客様の使いやすさの両立を実現します。

For ユーザー 2段式VG143CWパネル表示

以下のように上下分割で表示します。



VG143C・253C
パネル表示

多言語対応
(日本語・英語・中国語・韓国語)

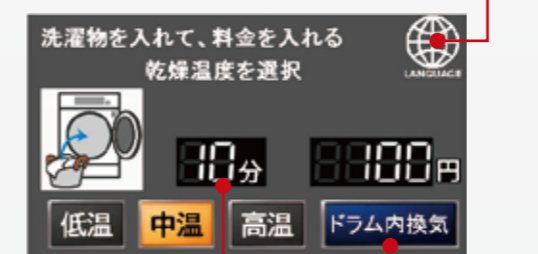

100円あたりの乾燥時間を画面表示します

ドラム内換気機能をワンタッチ操作

For オーナー

液晶モニターによりオーナー様の管理業務を、より簡単・快適にします。



売上確認が画面でスムーズに

従来機に比べ、より直感的に確認できます。

セール設定の自由度向上

期間セール・時間帯セール・曜日セールなど店舗運営に合わせた柔軟な価格施策が可能



機械の使い方 POP

■横800×縦450mm

洗濯乾燥機の使い方

- 洗濯物を入れる
- コースを選ぶ
- コインを入れる

乾燥機の使い方

- 洗濯物を入れる
- コインを入れる
- 乾燥温度を選ぶ

洗濯機の使い方

- 洗濯物を入れる
- コースを選ぶ
- コインを入れる

乾燥機の使い方

- 小型用 (WD120CS)
- 中型用 (WD172CS)
- 大型用 (WD272CS)
- 特大用 (WD352CS)

洗濯機の使い方

- 中型用 (WN132CS)
- 大型用 (WN232CS)
- 特大用 (WN282CS)

乾燥機の使い方

- 中型用 (VG143C) (VG143CW)
- 大型用 (VG253C)

注意書き POP

■横300×縦300mm

■横500×縦300mm

1 当店からのお問い合わせ

- 洗濯物が入りすぎた状態に気づいた時
- コイン投入エラー発生時
- コイン投入後、洗濯機が動かない時
- コイン投入後、乾燥機が動かない時

2 ご利用のみなさまへのお問い合わせ

- 洗濯物の状態が悪い時
- 洗濯物の乾燥具合が悪い時
- 洗濯物の臭いについて
- 洗濯物の色落ちについて
- 洗濯物の縮みについて

3 店長からのお知らせ

- 入館のご案内
- 入館時間の変更
- 入館料の変更
- 入館料の値上げ
- 入館料の値下げ
- 入館料の値上げ
- 入館料の値下げ

■横500×縦300mm

1 洗濯時のお願い

- 洗濯物の入れすぎに注意してください
- 洗濯物の入れすぎに気づいたら、洗濯機を止めて洗濯物を取り出してください
- 洗濯物の入れすぎに気づいたら、洗濯機を止めて洗濯物を取り出してください
- 洗濯物の入れすぎに気づいたら、洗濯機を止めて洗濯物を取り出してください

2 ダニ対策

- 1ヶ月に1回、洗濯機を清掃してください
- 洗濯機を清掃する際は、必ず洗濯機を止めてから行ってください
- 洗濯機を清掃する際は、必ず洗濯機を止めてから行ってください
- 洗濯機を清掃する際は、必ず洗濯機を止めてから行ってください

スマートランドリーPOP

■横420×縦594mm

●オーナー様任意設定 ●ブラインドあり・ステータスあり

■横182×縦128mm

●スマートメダルシール

●ブラインドなし・ステータスあり ●ブラインドなし・ステータスなし

スマートランドリーチラシ・チラシ用スタンド

●チラシ ●スタンド

両替機 (スマートランドリー・返金対応)

■1,000円札・500円硬貨専用

1,000円札 ⇒ 100円硬貨 × 10枚
500円硬貨 ⇒ 100円硬貨 × 5枚

- スタッカー収納枚数……………約400枚
- 硬貨の準備枚数/100円硬貨……………約6000枚
- 外形寸法/本体 幅340×奥370×高1,370mm
ベース: 幅460×奥430mm

【背面メンテナンスタイプ】

- 外形寸法/本体 幅340×奥370×高1,350mm
ベース: オプション

洗濯乾燥機 [タブレット・CAT仕様]、[タブレット]は、スマートランドリー必須モデルです。
その他の機種は、オプションでスマートランドリーの搭載が可能です。

洗濯乾燥機

機種	WD-CS					
タイプ・カラー	タブレット CAT仕様  スマートランドリー必須モデル		タブレット  スマートランドリー必須モデル		スタンダード	
	 【フェルルーチェ】 【ステンレス】 【ホワイト】		 【フェルルーチェ】 【ステンレス】 【ホワイト】		 【フェルルーチェ】 【ステンレス】 【ホワイト】	
外形図	WD120CS ●洗濯容量………12kg ●洗濯乾燥容量 標準………8kg 少量………4kg	WD172CS ●洗濯容量………17kg ●洗濯乾燥容量 標準………11kg 少量………5kg	WD272CS ●洗濯容量………27kg ●洗濯乾燥容量 標準………18kg 少量………9kg	WD352CS ●洗濯容量………35kg ●洗濯乾燥容量 標準………25kg 少量………12kg		
	直径 φ600mm 奥行 450mm	直径 φ660mm 奥行 500mm	直径 φ762mm 奥行 600mm	直径 φ890mm 奥行 566mm	直径 φ760mm 奥行 620mm	
ドラム回転数	洗浄 50min ⁻¹ 脱水 772min ⁻¹	洗浄 37min ⁻¹ 脱水 900min ⁻¹	洗浄 43min ⁻¹ 脱水 880min ⁻¹	洗浄 39min ⁻¹ 脱水 800min ⁻¹	44min ⁻¹	
定格電圧	相,電圧 3相, AC200V	相,電圧 3相, AC200V	相,電圧 3相, AC200V	相,電圧 3相, AC200V	相,電圧 3相/単相* AC200~240V	
ブレーカー容量	10A	20A	30A	30A	10A	
定格消費電力	670W	1150W	1710W	1850W	700W	
モーター容量	駆動 1.5kW 4P ファン 0.4kW 4P	駆動 2.2kW 4P ファン 0.4kW 4P	駆動 3.7kW 4P ファン 0.4kW 4P	駆動 3.7kW 6P ファン 0.75kW 4P	駆動 0.2kW ファン 0.4kW 4P	
	給水	接続口径 20A	接続口径 20A	接続口径 20A	接続口径 15A	
給湯(オプション)	接続口径 20A	接続口径 20A	接続口径 20A	接続口径 25A	接続口径 15A	
排水	接続口径 65A	接続口径 65A	接続口径 65A	接続口径 65A	接続口径 15A	
ガス	接続口径 15A	接続口径 15A	接続口径 15A	接続口径 15A	接続口径 15A	
ガス種	LPガス用・都市ガス用13A	LPガス用・都市ガス用13A	LPガス用・都市ガス用13A	LPガス用・都市ガス用13A	LPガス用・都市ガス用13A	
ガス消費量	14kW	14kW	23.3kW	27.9kW	17.4kW	
ダクト径	φ200mm	φ200mm	φ200mm	φ200mm	φ200mm	
機械出口風量	7.8m ³ /min	7.6m ³ /min	16.7m ³ /min	24.4m ³ /min	15.4m ³ /min	
機械寸法	804(幅)×1119(奥行)×1794(高さ)mm	867(幅)×1156(奥行)×1794(高さ)mm	1008(幅)×1352(奥行)×1813(高さ)mm	1145(幅)×1417(奥行)×1943(高さ)mm	816(幅)×1125(奥行)×1747(高さ)mm	
機械重量	510kg	618kg	864kg	1080kg	280kg	
搭載可能ポンプ数	6連	6連	6連	6連	6連	

乾燥機

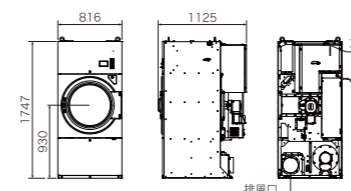
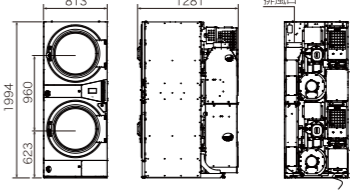
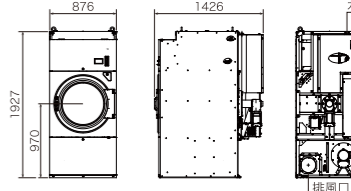
機種	VG		
カラー	 【フェルルーチェ】 【ステンレス】 【ホワイト】		
外形図	VG143C ●乾燥容量………14kg 	VG143CW ●乾燥容量………14kg×2 	VG253C ●乾燥容量………25kg 
	直径 φ760mm 奥行 620mm	直径 φ760mm×2 奥行 620mm×2	直径 φ820mm 奥行 940mm
ドラム回転数	44min ⁻¹	44min ⁻¹	41min ⁻¹
定格電圧	相,電圧 3相/単相* AC200~240V	相,電圧 3相/単相* AC200~240V	相,電圧 3相/単相* AC200~240V
ブレーカー容量	10A	10A(3相)、15A(単相)	10A
定格消費電力	700W	1450W	800W
モーター容量	駆動 0.2kW ファン 0.4kW 4P	駆動 0.2kW×2 ファン 0.4kW×2 4P	駆動 0.4kW ファン 0.4kW 4P
	ガス	接続口径 15A	接続口径 15A×2
ガス種	LPガス用・都市ガス用13A	LPガス用・都市ガス用13A	LPガス用・都市ガス用13A
ガス消費量	17.4kW	34.8kW	26.2kW
ダクト径	φ200mm	φ200mm	φ200mm
機械出口風量	15.4m ³ /min	2段単独 14.1m ³ /min、2段同時 25.7m ³ /min	21.4m ³ /min
機械寸法	816(幅)×1125(奥行)×1747(高さ)mm	813(幅)×1281(奥行)×1994(高さ)mm	876(幅)×1426(奥行)×1927(高さ)mm
機械重量	280kg	415kg	360kg

※オプションにて単相200~240V対応可能です。

水洗機

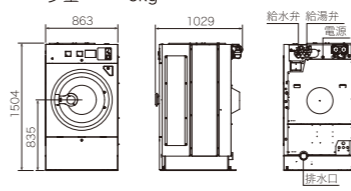
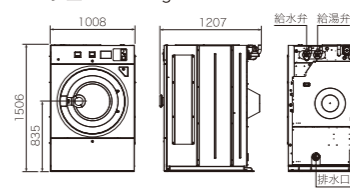
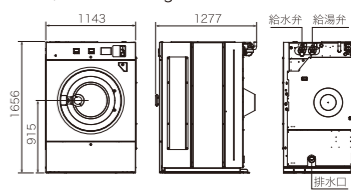
機種	WN-CS		
カラー	 【ステンレス】 【ホワイト】		
外形図	WN132CS ●洗濯容量………13kg 少量………6kg 	WN232CS ●洗濯容量………23kg 少量………11kg 	WN282CS ●洗濯容量………28kg 少量………14kg 
	直径 φ660mm 奥行 375mm	直径 φ762mm 奥行 486mm	直径 φ890mm 奥行 461mm
ドラム回転数	洗浄 42min ⁻¹ 脱水 950min ⁻¹	洗浄 40min ⁻¹ 脱水 880min ⁻¹	洗浄 40min ⁻¹ 脱水 800min ⁻¹
定格電圧	相,電圧 3相, AC200V	相,電圧 3相, AC200V	相,電圧 3相, AC200V
ブレーカー容量	15A	20A	30A
定格消費電力	1140 W	1470 W	1680 W
モーター容量	2.2kW 4P ファン 0.4kW 4P	3.7kW 4P ファン 0.75kW 4P	3.7kW 6P ファン 0.75kW 4P
	給水	接続口径 20A	接続口径 25A
給湯(オプション)	接続口径 20A	接続口径 25A	接続口径 25A
排水	接続口径 65A	接続口径 65A	接続口径 65A
ガス	接続口径 15A	接続口径 15A	接続口径 15A
ガス種	LPガス用・都市ガス用13A	LPガス用・都市ガス用13A	LPガス用・都市ガス用13A
ガス消費量	14kW	23.3kW	27.9kW
ダクト径	φ200mm	φ200mm	φ200mm
機械出口風量	7.8m ³ /min	7.6m ³ /min	16.7m ³ /min
機械寸法	804(幅)×1119(奥行)×1794(高さ)mm	863(幅)×1029(奥行)×1504(高さ)mm	1143(幅)×1277(奥行)×1656(高さ)mm
機械重量	510kg	618kg	864kg
搭載可能ポンプ数	6連	6連	6連